

HIGH  
TECH  
DOORS  
AND  
RSL

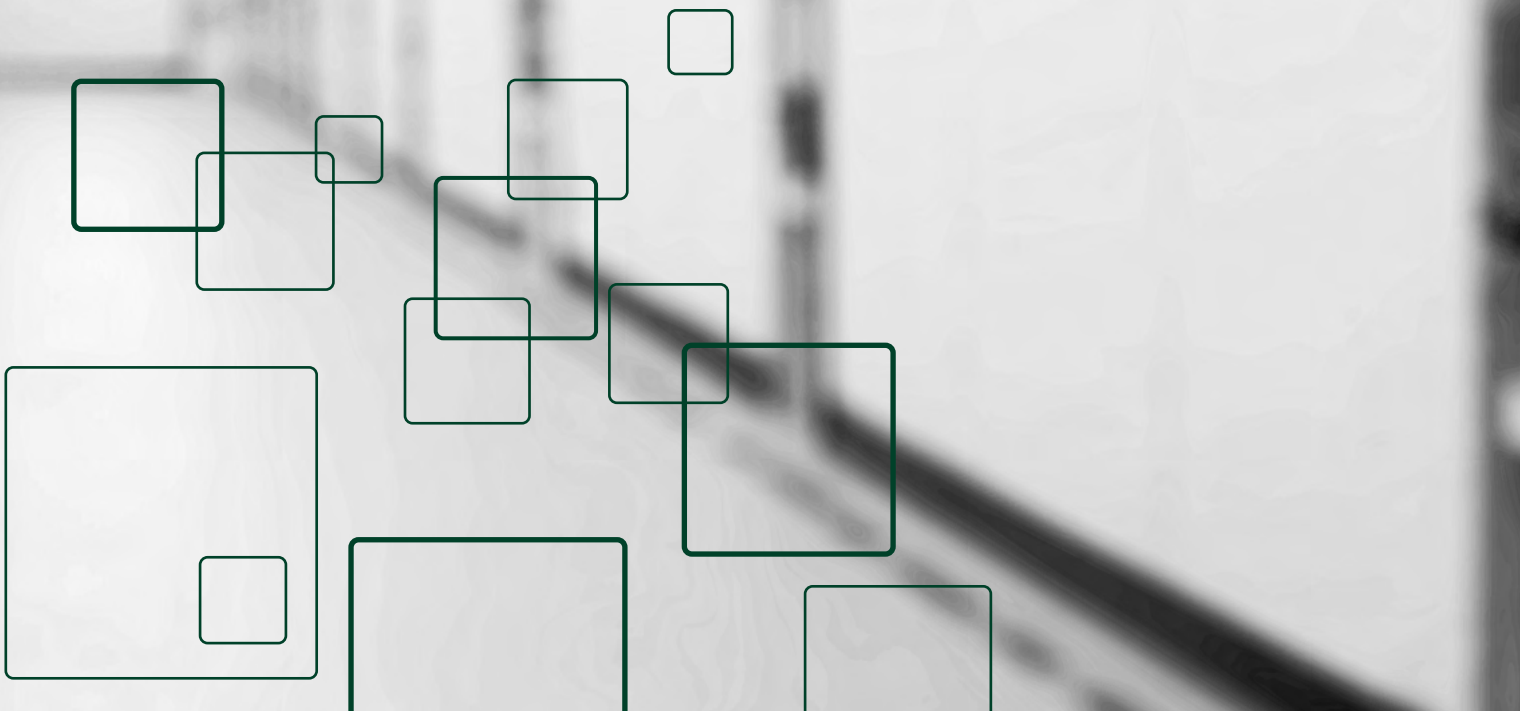

# GENERAL CATALOGUE



## BMP Headquarter

### BMP GROUP

BMP Europe, industrial group operating in over 30 countries worldwide, has been designing, manufacturing and installing flexible industrial doors for over 25 years.

Located in Italy in Villanova D'Asti (Piedmont), the group's headquarters cover an area of 30,000 square meters.

In Italy, the industrial group is organized into branches and local units in Modena, Brescia and Benevento. There are also branches in several countries around the world, particularly in Germany, France, Spain, Holland, the United Kingdom, Sweden, the United States, Mexico, Australia, Korea and China.

Thanks to a widespread sales and distribution network, BMP can boast over 15,000 doors installed every year.

BMP Europe, gruppo industriale presente in oltre 30 paesi nel mondo, progetta, produce e installa chiusure industriali flessibili da oltre 25 anni.

La sede principale del gruppo si trova in Italia a Villanova D'Asti (Piemonte) e si sviluppa su una superficie di 30.000 mq.

In Italia, il gruppo industriale è organizzato in filiali e unità locali a Modena, Brescia e Benevento. Sono inoltre presenti filiali in diversi paesi nel mondo tra cui Germania, Francia, Spagna, Olanda, Regno Unito, Svezia, Stati Uniti, Messico, Australia, Corea e Cina.

Grazie a una rete commerciale e distributiva capillare, BMP può vantare oltre 15.000 porte installate ogni anno.

# ABOUT US

Since 1997, in Europe alone, hundreds of thousands of high speed doors have been installed in companies operating in a wide range of industries.

Choosing BMP means relying on one of the world's leading companies in the field of industrial doors, with 15 active world patents and more than 300 stores worldwide.

To meet the specific needs of customer companies, BMP designs and creates ad hoc solutions, able to solve issues related to every industrial sector.

Dal 1997 ad oggi sono state installate, solo in Europa, centinaia di migliaia di porte rapide all'interno di aziende specializzate nei più svariati settori industriali.

Scegliere BMP significa affidarsi a una delle aziende di riferimento a livello mondiale nel settore delle chiusure industriali, con 15 brevetti mondiali attivi e oltre 300 punti vendita nel mondo.

Per rispondere alle specifiche esigenze delle aziende clienti, BMP progetta e crea soluzioni ad hoc, in grado di risolvere le problematiche legate ad ogni settore industriale.

## CHI SIAMO



### IDEAL FOR

*Airports / Aeroporti*

*Food industry / Alimentare*

*Car Wash / Autolavaggi*

*Automotive*

*Crane / Carroponte*

*Chemical-Atex / Chimico-Atex*

*Clean Rooms*

*Composting / Compostaggio*

*GDO / Organised large-scale retail*

*Logistics / Logistica*

*Heavy industry / Industria Pesante*

*Hospitals / Ospedali*

*Shipyards / Porti Navali*

*Refrigeration / Refrigerazione*

*Supermarket*

### IDEALE PER



# DynamicRoll®

## SELF REPAIRING HIGH SPEED DOORS

**DYNAMICROLL®** is a self-repairing roll up door designed to reach different kinds of applications, both internal and external. Thanks to the special sliding system, that lets the curtain, without rigid elements inside it, come out from the guides, to protect itself in case of any impact during the operation of the door and allows it to reinsert after one cycle.

La **DYNAMICROLL®** è una porta avvolgibile autoriparante, progettata per diversi tipi di applicazioni sia interne che esterne, che garantisce massima sicurezza grazie al suo speciale sistema di scorrimento che permette alla porta di lasciar fuoriuscire il telo, privo di elementi metallici, in caso di urti e poterlo reinserire al termine del ciclo di lavoro.

## PORTA RAPIDA AUTORIPARANTE



### IDEAL FOR

*Industry / Industria*

*Large-scale retail / Grande distribuzione*

*Warehouses / Magazzini di stoccaggio*

*Manufacturing laboratories / Laboratori produttivi*

*Chemical / Chimica*

*Automotive / Automotive*

*Car Wash / Autolavaggi*

*Food processing / Alimentare*



### IDEALE PER



## TECHNICAL DATA

Maximum dimensions	W 8000 mm x H 8000 mm
Speed	Max opening speed up to 3 m/s
	Closing speed 0,8 m/s adjustable
Wind resistance	3000 x 3000 Class 4 5000 x 5000 Class 3 7000 x 7000 Class 2 8000 x 8000 Class 1
Frame / motor cover hood	Standard: Galvanized Steel
	Optional: Powder coated Steel Stainless Steel 441/316/304
Curtain	Standard: PVC curtain 1300 gr/m <sup>2</sup>
	Optional: 1700 gr/m <sup>2</sup> Insulated 7 mm, 3,3 W/m <sup>2</sup> k Translucent 35/40% FDA (white) Antistatic

## DATI TECNICI

Dimensione massima	W 8000 mm x H 8000 mm
Velocità	Velocità massima apertura fino a 3 m/s
	Velocità chiusura 0,8 m/s regolabile
Resistenza al vento	3000 x 3000 Classe 4 5000 x 5000 Classe 3 7000 x 7000 Classe 2 8000 x 8000 Classe 1
Struttura carter / motore	Standard: Acciaio zincato
	Optional: Acciaio verniciato a polvere Acciaio INOX 441/316/304
Telo	Standard: Telo PVC 1300 gr/m <sup>2</sup>
	Optional: 1700 gr/m <sup>2</sup> Coibentato 7 mm, 3,3 W/m <sup>2</sup> K Traslucido 35/40% FDA (bianco) Antistatico

# DynamicRoll®

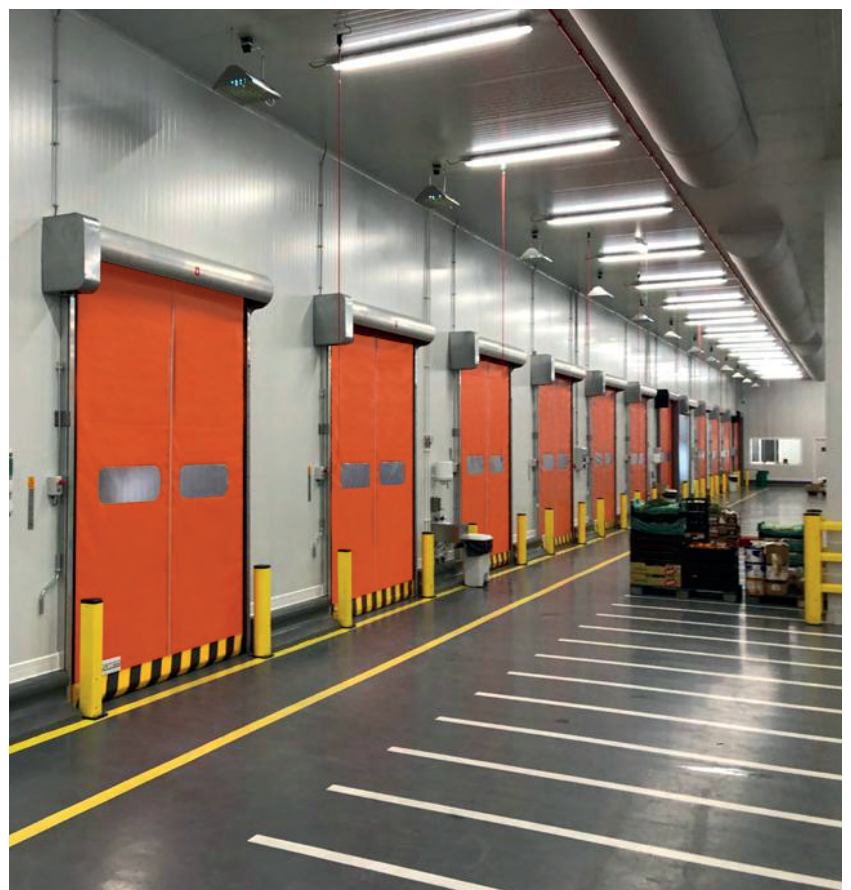



TECHNICAL DATA	
Maximum dimensions	W 3000 mm x H 3500 mm
Speed	Max opening speed up to 1,2 m/s
	Closing speed 0,8 m/s adjustable
Wind resistance	Class 1
Frame / motor cover hood	Standard: Galvanized Steel
	Optional: Powder coated Steel Stainless Steel 441/316/304
Curtain	Standard: PVC curtain 1300 gr/m <sup>2</sup>
	Optional: 1700 gr/m <sup>2</sup> Insulated 7 mm, 3.3 W/m <sup>2</sup> k Translucent 35/40% FDA (white) Antistatic

DATI TECNICI	
Dimensione massima	W 3000 mm x H 3500 mm
Velocità	Velocità massima apertura fino a 1,2 m/s
	Velocità chiusura 0,8 m/s regolabile
Resistenza al vento	Classe 1
Struttura carter / motore	Standard: Acciaio zincato
	Optional: Acciaio verniciato a polvere Acciaio INOX 441/316/304
Telo	Standard: Telo PVC 1300 gr/m <sup>2</sup>
	Optional: 1700 gr/m <sup>2</sup> Coibentato 7 mm, 3.3 W/m <sup>2</sup> K Traslucido 35/40% FDA (bianco) Antistatico

## ROLL UP DOOR

**DynamicRoll® ONE** is a self-repairing roll up equipped by the Dynamicroll® zipper system.

The integrated motor box allows to eliminate costly and unaesthetic electrical and control panel piping.

Its patented sliding system allows to work in complete safety: in case of accidental collisions, the curtain comes out from the guides and reinserts to the next cycle.

La **DynamicRoll® ONE** è una porta ad avvolgimento rapido autoriparante, dotata del sistema a cerniera della famiglia DynamicRoll®. Con la sua tecnologia semplice e affidabile è la proposta ideale per quelle applicazioni dove sono richieste sicurezza ed affidabilità.

Il quadro integrato al motore evita l'applicazione delle costose e inestetiche tubazioni elettriche oltre al quadro di comando stesso che, posto normalmente all'esterno, risulta esteticamente poco gradito.

Il telo privo di elementi metallici orizzontali è una garanzia di sicurezza per lavoratori e mezzi, e in caso di urti accidentali fuoriesce dalle guide riallineandosi al ciclo successivo.

## PORTA AD AVVOLGIMENTO RAPIDO



## SELF REPAIRING HIGH SPEED DOOR

**DynamicRoll® FOOD INOX** is a self-repairing roll up door specially designed for the food industry.

The Food Inox 15° version is designed to ensure compliance with the industry hygiene standards and avoids the accumulation of liquids, dust and impurities. In addition, the door is washable in all its parts, to ensure maximum hygiene.

La **DynamicRoll® FOOD INOX** è una porta ad avvolgimento rapido autoriparante appositamente concepita per il settore alimentare.

La versione Food Inox 15°, studiata per garantire il rispetto delle norme igieniche del settore, evita l'accumulo di liquidi, polveri e impurità. Inoltre la porta è lavabile in ogni sua parte, per garantire il massimo dell'igiene.

## PORTA RAPIDA AUTORIPARANTE

TECHNICAL DATA	
Maximum dimensions	W 6500 mm x H 6500 mm
Speed	Max opening speed up to 2,5 m/s
	Closing speed 0,8 m/s
Wind resistance	3000 x 3000 Class 3 5000 x 5000 Class 2
Frame / motor cover hood	Standard: Stainless Steel 441
	Optional: Stainless Steel 316/304
Curtain	Standard: PVC curtain 1300 gr/m <sup>2</sup>
	Optional: 1700 gr/m <sup>2</sup> Insulated 7 mm, 3,3 W/m <sup>2</sup> k Translucent 35/40% FDA (white) Antistatic

DATI TECNICI	
Dimensione massima	W 6500 mm x H 6500 mm
Velocità	Velocità massima apertura fino a 2,5 m/s
	Velocità chiusura 0,8 m/s
Resistenza al vento	3000 x 3000 Classe 3 5000 x 5000 Classe 2
Struttura carter / motore	Standard: Acciaio INOX 441
	Optional: Acciaio INOX 316/304
Telo	Standard: Telo PVC 1300 gr/m <sup>2</sup>
	Optional: 1700 gr/m <sup>2</sup> Coibentato 7 mm, 3,3 W/m <sup>2</sup> K Traslucido 35/40% FDA (bianco) Antistatico



# DynamicRoll® Food Pe



**DynamicRoll® FOOD PE** has a structure made of polyethylene and is designed to meet the needs of the food industry. Easy to clean, it ensures a high level of security thanks to its "Anti Crash" control system.

La **DynamicRoll® FOOD PE** ha una struttura realizzata in polietilene, è stata progettata per soddisfare le esigenze dell'industria alimentare. Facile da pulire, garantisce un elevato livello di sicurezza grazie al sistema di controllo "Anti Crash".



## DATI TECNICI

Maximum dimensions	W 4500 mm x H 3800 mm
Speed	Max opening speed up to 2 m/s
	Closing speed 0,6 m/s
Frame	Standard: Polyethylene HD 1.000.000
Motor cover	Stainless Steel
Curtain	Standard: PVC curtain 1300 gr/m <sup>2</sup> , 6 W/m <sup>2</sup> K
	Optional: Translucent 35/40% FDA (white) Antistatic

## DATI TECNICI

Dimensione massima	W 4500 mm x H 3800 mm
Velocità	Velocità massima apertura fino a 2 m/s
	Velocità chiusura 0,6 m/s
Struttura	Standard: Polietilene HD 1.000.000
Carter / motore	Acciaio INOX
Telo	Standard: Telo PVC 1300 gr/m <sup>2</sup> , 6 W/m <sup>2</sup> K
	Optional: Translucido 35/40% FDA (bianco) Antistatico

# DynamicRoll® Frigo 1



INSULATION

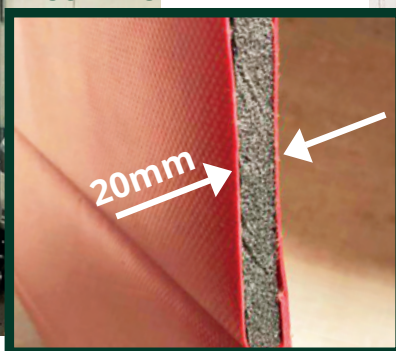

ISOLAMENTO



## SELF REPAIRING HIGH SPEED DOOR

**DynamicRoll® FRIGO 1** is specially designed for refrigeration field. Thanks to the high degree of thermal insulation is ideal to divide environments with different temperatures.

Fast and flexible self-repairing industrial closure, DynamicRoll® FRIGO 1 is equipped with a curtain made of insulating panels and ensures good thermal transmittance quality to avoid any heat loss.

La **DynamicRoll® FRIGO 1** è stata appositamente studiata per il settore della refrigerazione. Grazie all'elevato grado di isolamento termico è l'ideale per la divisione di ambienti a temperatura differente.

Chiusura industriale autoriparante rapida e flessibile, la DynamicRoll® FRIGO 1 è dotata di telo con pannelli isolanti e buona trasmittanza termica per evitare ogni dispersione di calore.

## PORTA RAPIDA AUTORIPARANTE

TECHNICAL DATA	
Maximum dimensions	W 4000 mm x H 4500 mm
Speed	Max opening speed up to 1 m/s
	Closing speed 0,6 m/s
Frame / motor cover hood	Standard: Galvanized Steel
	Optional: Powder coated Steel Stainless Steel 441/316/304
Curtain	Standard: Double curtains welded with expanded polyethylene insulating 18 mm thick, U = 2,2 W/m²K
	Optional: FDA (white) Antistatic

TECHNICAL DATA	
Dimensione massima	W 4000 mm x H 4500 mm
Velocità	Velocità massima apertura fino a 1 m/s
	Velocità chiusura 0,6 m/s
Struttura carter / motore	Standard: Acciaio zincato
	Optional: Acciaio verniciato a polvere Acciaio INOX 441/316/304
Telo	Standard: Doppio telo 1300 gr/m², saldato con imbottitura in polietilene espanso 18 mm, U = 2,2 W/m²K
	Optional: FDA (bianco) Antistatico

# DynamicRoll® Frigo 2

**DynamicRoll® FRIGO 2** is equipped with two separated curtains to create an insulated air space in closed position. It is ideal in refrigeration industry to separate environments with very high thermal conditions differences, as it prevents/reduces icing and condensation.

La **DynamicRoll® FRIGO 2** è dotata di due manti separati tra loro per la creazione di una camera d'aria isolata in posizione di chiusura. È ideale nel settore della refrigerazione, per la separazione di ambienti con condizioni termiche estremamente differenti, in quanto evita/riduce la formazione di ghiaccio o condensa.



## TECHNICAL DATA

Maximum dimensions	W 6000 mm x H 7000 mm
Speed	Max opening speed up to 1,8 m/s
	Closing speed 0,8 m/s
Wind resistance	Class 2
Frame / motor cover hood	Standard: Galvanized Steel
	Optional: Stainless Steel 304/316/441 Powder coated Steel
Curtain	Standard: Double PVC curtain 1300 gr/m <sup>2</sup> , U = 2,0 W/m <sup>2</sup> k
	Optional: 1700 gr/m <sup>2</sup> Insulated 7 mm, 3,3 W/m <sup>2</sup> k (for high positive thermic differences)
Kit riscaldamento	A: Heater on electrical components and mechanical, heating cable 30W per linear meter
	B: Heater in air space with warm air blower 2,35 KW max

## DATI TECNICI

Dimensione massima	W 6000 mm x H 7000 mm
Velocità	Velocità massima apertura fino a 1,8 m/s
	Velocità chiusura 0,8 m/s
Resistenza al vento	Classe 2
Struttura carter / motore	Standard: Acciaio zincato
	Optional: Acciaio INOX 304/316/441 Acciaio verniciato a polvere
Telo	Standard: Doppio telo PVC 1300 gr/m <sup>2</sup> , U = 2,0 W/m <sup>2</sup> k
	Optional: 1700 gr/m <sup>2</sup> Coibentato 7 mm, 3,3 W/m <sup>2</sup> k (per elevati delta termici positivi)
Kit riscaldamento	A: Riscaldamento parti elettriche e meccaniche, cavo riscaldante 30W ml
	B: Riscaldamento intercapedine con soffiante aria calda 2,35 KW max

# Air System

Solution available on **Dynamicroll and Dynamicroll Frigo2**  
*Soluzione Disponibile su **Dynamicroll e Dynamicroll Frigo2***

## TECHNICAL DATA

Maximum dimensions	W 4500 mm x H 8000 mm
Speed	Max opening speed up to 3 m/s
	Closing speed 0,8 m/s adjustable
Wind resistance	3000 x 3000 Class 4 4500 x 5000 Class 3
Frame / motor cover hood	Standard: Galvanized Steel
	Optional: Powder coated Steel Stainless Steel 441/316/304
Curtain	Standard: PVC curtain 1300 gr/m <sup>2</sup> , 6 W/m <sup>2</sup> k
	Optional: 1700 gr/m <sup>2</sup> Insulated 7 mm, 3,3 W/m <sup>2</sup> k Translucent 35/40% FDA (white) Antistatic

## DATI TECNICI

Dimensione massima	W 4500 mm x H 8000 mm
Velocità	Velocità massima apertura fino a 3 m/s
	Velocità chiusura 0,8 m/s regolabile
Resistenza al vento	3000 x 3000 Classe 4 4500 x 5000 Classe 3
Struttura carter / motore	Standard: Acciaio zincato
	Optional: Acciaio verniciato a polvere Acciaio INOX 441/316/304
Telo	Standard: Telo PVC 1300 gr/m <sup>2</sup> , 6 W/m <sup>2</sup> K
	Optional: 1700 gr/m <sup>2</sup> Coibentato 7 mm, 3,3 W/m <sup>2</sup> K Traslucido 35/40% FDA (bianco) Antistatico

## SOLUTION FOR LOADING AREAS / SOLUZIONE PER AMBIENTI DI CARICO

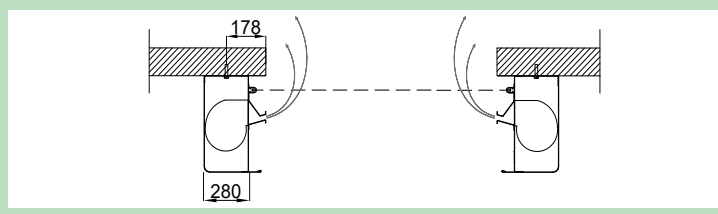

## SOLUTION FOR AREAS WITH DIFFERENT TEMPERATURES / SOLUZIONE AMBIENTI TEMPERATURE DIVERSE

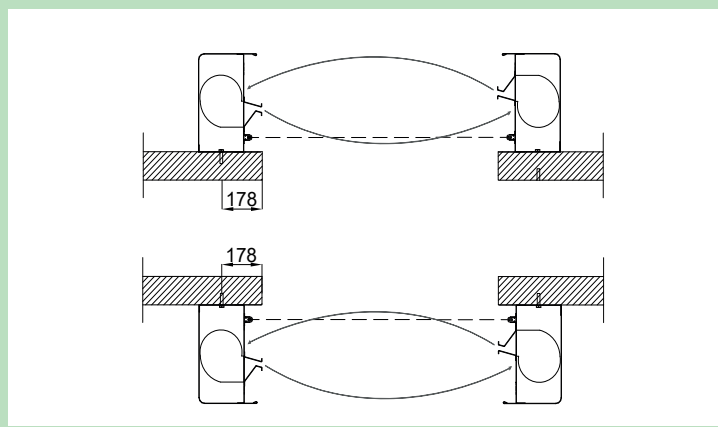

## SOLUTION FOR UNPOLLUTED AREAS / SOLUZIONE AMBIENTI INCONTAMINATI

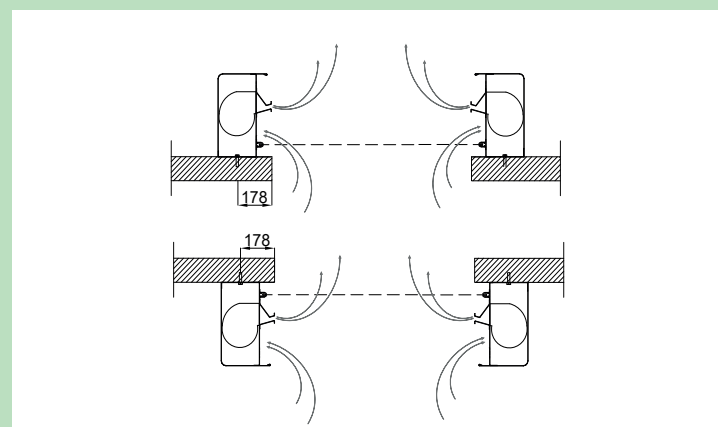

### Ventilation system

This kind of door is perfect when it is necessary to separate two areas where the traffic is high and temperatures and humidity are different. When the door is open it guarantees the separation of the two zones thanks to a double lateral ventilation system through an entire cycle of air that avoids annoying turbulences on the ground.

### Sistema di ventilazione

Oggettivamente necessario ove ci sia la necessità di una separazione tra 2 ambienti con temperatura o umidità differente con un alto traffico. A porta aperta garantisce la separazione dei due ambienti mediante un sistema di doppia ventilazione laterale con ricircolo della stessa aria evitando fastidiose turbolenze a terra.

# DynamicRoll® CB 230



**DynamicRoll® CB 230** is a self-repairing roll up door designed to separate overpressured sterilized environments. Thanks to its special compact frame and to the special sliding system this door has a low permeability.

La porta **DynamicRoll® CB 230** è concepita per separare ambienti sterili in sovrappressione. Dotata di una bassissima permeabilità all'aria grazie al sistema di scorrimento, la porta è estremamente ermetica e compatta e garantisce una perdita di pressione controllata.

TECHNICAL DATA	
Maximum dimensions	W 4500 mm x H 4500 mm
Speed	Max opening speed up to 2,5 m/s
	Closing speed 0,8 m/s
Air permeability	Up to Class 4 (UNI EN 12426)
Frame / motor cover hood	Standard: Galvanized Steel
	Optional: Powder coated steel Stainless Steel 441/316/304
Curtain	Standard: PVC curtain 1300 gr/m <sup>2</sup>
	Optional: 1700 gr/m <sup>2</sup> Insulated 7 mm, 3,3 W/m <sup>2</sup> k Translucent 35/40% FDA (white) Antistatic



DATI TECNICI	
Dimensione massima	W 4500 mm x H 4500 mm
Velocità	Velocità massima apertura fino a 2,5 m/s
	Velocità chiusura 0,8 m/s
Permeabilità all'aria	Fino a Classe 4 (UNI EN 12426)
Struttura carter / motore	Standard: Acciaio zincato
	Optional: Acciaio verniciato a polvere Acciaio INOX 441/316/304
Telo	Standard: Telo PVC 1300 gr/m <sup>2</sup>
	Optional: 1700 gr/m <sup>2</sup> Coibentato 7 mm, 3,3 W/m <sup>2</sup> K Traslucido 35/40% FDA (bianco) Antistatico





\*Integrated Optionals on the column / Elementi aggiuntivi su richiesta

TECHNICAL DATA	
Maximum dimensions	W 4000 mm x H 4000 mm
Speed	Max opening speed up to 2,5 m/s
	Closing speed 0,8 m/s
Air permeability	Up to Class 4 (UNI EN 12426)
Frame / motor cover hood	Standard: Galvanized Steel
	Optional: Powder coated Steel Stainless Steel 441/316/304
Curtain	Standard: PVC curtain 1300 gr/m <sup>2</sup>
	Optional: 1700 gr/m <sup>2</sup> Insulated 7 mm, 3.3 W/m <sup>2</sup> k Translucent 35/40% FDA (white) Antistatic

DATI TECNICI	
Dimensione massima	W 4000 mm x H 4000 mm
Velocità	Velocità massima apertura fino a 2,5 m/s
	Velocità chiusura 0,8 m/s
Permeabilità all'aria	Fino a Classe 4 (UNI EN 12426)
Struttura carter / motore	Standard: Acciaio zincato
	Optional: Acciaio verniciato a polvere Acciaio INOX 441/316/304
Telo	Standard: Telo PVC 1300 gr/m <sup>2</sup>
	Optional: 1700 gr/m <sup>2</sup> Coibentato 7 mm, 3.3 W/m <sup>2</sup> K Translucido 35/40% FDA (bianco) Antistatico

## ROLL UP DOOR

**DynamicRoll® CB 125** is a self-repairing \* roll up door designed to separate overpressured sterile environments.

Thanks to its tightness, compact structure and its special sliding system, DynamicRoll® CB125 guarantees controlled loss of pressure and allows the ventilation systems and air purification to operate correctly.

Its patented sliding system guarantees safe operations: in case of an accidental collision, the curtain is released and reinserted after one cycle.

La porta rapida avvolgibile **DynamicRoll® CB 125** è progettata per separare al meglio ambienti sterili in sovrappressione e in depressione.

Grazie alla sua ermeticità, alla struttura compatta e allo speciale sistema di scorrimento, la DynamicRoll® CB125 garantisce infatti una perdita di pressione controllata. In questo modo è possibile dimensionare gli impianti di ventilazione / purificazione aria in modo corretto.

Il suo sistema di scorrimento brevettato garantisce la sicurezza delle operazioni: in caso di urto accidentale il telo fuoriesce per riallinearsi al ciclo successivo.

## PORTA RAPIDA AVVOLGIBILE

\* System on demand cause it could change air permeability values

# DynamicRoll® MS 150

DynamicRoll® MS 150 is designed to create a protective mechanical barrier for machineries and automated lines. Equipped with a Safety Micro switch installed in the bottom part of column (accessible), that assures a signal of door closed separately to the control panel.

DynamicRoll® MS 150 è progettata per situazioni in cui è richiesta una barriera meccanica a protezione di macchinari o linee automatizzate. La porta è dotata di Micro di sicurezza nella parte inferiore del montante (ispezionabile) e garantisce un segnale di porta chiusa ridondante al circuito di comando.



TECHNICAL DATA	
Maximum dimensions	W 6000 mm x H 5000 mm
Speed	Max opening speed up to 1,8 m/s
	Closing speed 0,8 m/s
Wind resistance	3000 x 3000 Class 4
Frame / motor cover hood	Standard: Galvanized Steel
	Optional: Powder coated Steel Stainless Steel 441/316/304
Curtain	Standard: PVC curtain 1300 gr/m <sup>2</sup> , 6 W/m <sup>2</sup> K
	Optional: Translucent 35/40% FDA (white) Antistatic

DATI TECNICI	
Dimensione massima	W 6000 mm x H 5000 mm
Velocità	Velocità massima apertura fino a 1,8 m/s
	Velocità chiusura 0,8 m/s
Resistenza al vento	3000 x 3000 Classe 4
Struttura carter / motore	Standard: Acciaio zincato
	Optional: Acciaio verniciato a polvere Acciaio INOX 441/316/304
Telo	Standard: Telo PVC 1300 gr/m <sup>2</sup> , 6 W/m <sup>2</sup> K
	Optional: Translucido 35/40% FDA (bianco) Antistatico

# DynamicRoll B-Drive®

**NEW!**  
RANGE PUSH&PULL  
4 PATENTS

## ROLL UP DOOR

The **Dynamicroll B-Drive®** represents a new concept of the self-repairing high-speed door, it is designed (for outdoor use) to work even in extreme wind and vacuum conditions, thanks to a "push & pull" system which always guarantees door closure.

The new patented fabric, with its new special anti-torsion zip, does not allow any twisting movement and therefore no jamming in case of impact or during the realignment, post-impact.

La **Dynamicroll B-Drive®** rappresenta una nuova concezione di porta rapida autoriparante. È progettata (per l'uso esterno) per funzionare in ogni condizione estrema di vento e/o depressione grazie a un sistema "push & pull" che ne garantisce sempre la chiusura.

Il nuovo telo, con nuova cerniera speciale brevettata antitorsione, garantisce sempre il rientro del telo in guida in caso di urto.

## PORTA RAPIDA AVVOLGIBILE



**Exterior doors  
RESISTANCE TO WIND  
UP TO CLASS 5**

**Porte per esterno  
RESISTENZA AL VENTO  
FINO A CLASSE 5**

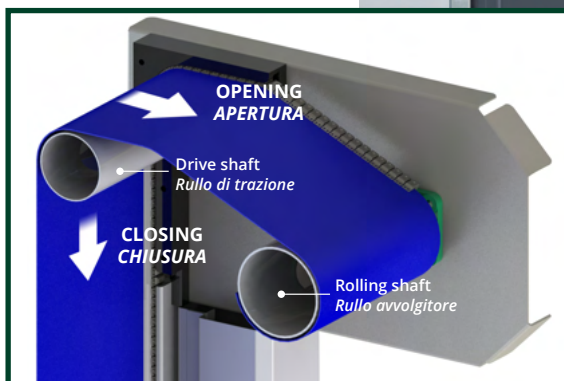

TECHNICAL DATA	
Maximum dimensions	W 10.000 mm x H 6000 mm
Speed	Max opening speed up to 3 m/s
	Closing speed up to 3 m/s
Wind resistance	< 5000 mm: Class 5 da 5100 mm a 6500 mm: Class 4 da 6500 mm a 8000 mm: Class 3 oltre 8000 mm: Class 2
Frame / motor cover hood	Standard: Galvanized Steel
	Optional: Powder coated Steel Stainless Steel 441/316/304
Curtain	1.300 g/m <sup>2</sup> 1.700 g/m <sup>2</sup> insulated 7 mm Antistatic / Translucent

DATI TECNICI	
Dimensione massima	W 10.000 mm x H 6000 mm
Velocità	Velocità massima apertura fino a 3 m/s
	Velocità chiusura fino a 3 m/s
Resistenza al vento	< 5000 mm: Classe 5 da 5100 mm a 6500 mm: Classe 4 da 6500 mm a 8000 mm: Classe 3 oltre 8000 mm: Classe 2
Struttura carter / motore	Standard: Acciaio zincato
	Optional: Acciaio verniciato a polvere Acciaio INOX 441/316/304
Telo	1.300 g/m <sup>2</sup> 1.700 g/m <sup>2</sup> coibentato 7 mm Antistatico / Traslucido



# NEW!

## RANGE PUSH&PULL

### 4 PATENTS

**EXTERIOR DOORS  
RESISTANCE TO WIND  
UP TO CLASS 5**



**PORTE PER ESTERNO  
RESISTENZA AL VENTO  
FINO A CLASSE 5**

#### TECHNICAL DATA

Maximum dimensions	W 5000 mm x H 5000 mm
Speed	Max opening speed up to 3 m/s
Wind resistance	< 5000 mm: Class 5
Frame / motor cover hood	Standard: Galvanized Steel
	Optional: Powder coated Steel Stainless Steel 441/316/304
Curtain	Polyester and double insulated curtain 1.300 g/m <sup>2</sup> 12x12 1.700 g/m <sup>2</sup> insulated 7 mm Antistatic / Translucent

#### DATI TECNICI

Dimensione massima	W 5000 mm x H 5000 mm
Velocità	Velocità massima apertura fino a 3 m/s
Resistenza al vento	< 5000 mm: Classe 5
Struttura carter / motore	Standard: Acciaio zincato
	Optional: Acciaio verniciato a polvere Acciaio INOX 441/316/304
Telo	Doppio telo in poliestere e doppio coibentato 1.300 g/m <sup>2</sup> 1.700 g/m <sup>2</sup> coibentato 7 mm Antistatico / Traslucido



# DynamicRoll B-Drive® SP

## ROLL UP DOOR

The **Dynamicroll B-Drive® SP** improves the basic model of the series and represents a further step forward in the innovation of self-repairing high-speed doors with PVC curtain. The door features the innovative "push & pull" system and a spiral coiling system that allows the door to be rolled up better, ensuring its duration over time.

The BDrive® series doors guarantee greater safety thanks to the absence of weights, ballasts, or horizontal bars which are necessary for models with gravity closing.

La **Dynamicroll B-Drive® SP** migliora il modello base della serie rappresentando un ulteriore passo in avanti nell'innovazione delle porte rapide autoriparanti con telo in PVC. Dispone dell'innovativo sistema "push & pull" e di un particolare avvolgimento a chiocciola in polietilene che permette un miglior arrotolamento del telo senza contatto, allungandone la durata nel tempo.

Il punto forte di questa nuova soluzione è il telo brevettato nella sua nuova e resistente zip che non permette alcun movimento di torsione e quindi di inceppamento in caso di urto o nell'operazione di riconvolgimento nella guida post urto.

## PORTA RAPIDA AVVOLGIBILE



**Full Vision**



**Roll Standard**

TECHNICAL DATA	
Maximum dimensions	W 6000 mm x H 5000 mm
Speed	Max opening speed up to 1,2 m/s
	Closing speed 1,2 m/s
Wind resistance	Class 0
Frame / motor cover hood	Standard: Galvanized Steel
	Optional: Powder coated Steel
	Stainless Steel 441/316/304
Curtain	Standard: PVC curtain fabric 1300 gr/m <sup>2</sup>
	Optional: 1700 gr/m <sup>2</sup> Insulated 7 mm, 3,3 W/m <sup>2</sup> k
	Translucent 35/40%
	FDA (white) Antistatic

DATI TECNICI	
Dimensione massima	W 6000 mm x H 5000 mm
Velocità	Velocità massima apertura fino a 1,2 m/s
	Velocità chiusura 1,2 m/s
Resistenza al vento	Classe 0
Struttura carter / motore	Standard: Acciaio zincato
	Optional: Acciaio verniciato a polvere
	Acciaio INOX 441/316/304
Telo	Standard: Telo PVC fabric 1300 gr/m <sup>2</sup>
	Optional: 1700 gr/m <sup>2</sup> Coibentato 7 mm, 3,3 W/m <sup>2</sup> k
	Translucido 35/40%
	FDA (bianco) Antistatico

## ROLL UP DOOR

**ROLL** is a roll up door with a easy automation and a simple design to be used for all kinds of installations, where it's not required to have high and specific technology on the door or a strong wind resistance.

Perfect for internal installation this door will replace in time the need of strip doors and thanks to its galvanized steel self-supporting frame is ideal for each industrial application.

La porta ad avvolgimento rapido **ROLL** è adatta a qualsiasi applicazione in cui non sia richiesta una tecnologia avanzata e una forte tenuta al vento.

La ROLL è adatta per applicazioni interne e risulta la migliore alternativa alle classiche porte a strisce. Realizzata con una struttura in acciaio zincato autoportante, la porta si adatta ad ogni ambito industriale.

## PORTA AD AVVOLGIMENTO RAPIDO



**Outside**



**Inside**

TECHNICAL DATA	
Maximum dimensions	W 12.000 mm x H 15.000 mm
Speed	Max opening speed up to 1 m/s
	Closing speed 1 m/s
Wind resistance	Standard Class 2 up to 35 m <sup>2</sup> further on project till Class 4
Frame / motor cover hood	Standard: Galvanized Steel
	Optional: Powder coated Steel Stainless Steel 441/304/316
Curtain	Standard: PVC curtain fabric 1300 gr/m <sup>2</sup>
	Optional: 1700 gr/m <sup>2</sup> Insulated 3 mm 1700 gr/m <sup>2</sup> Insulated 7 mm Translucent 35/40% FDA (white) Antistatic

DATI TECNICI	
Dimensione massima	W 12.000 mm x H 15.000 mm
Velocità	Velocità massima apertura fino a 1 m/s
	Velocità chiusura 1 m/s
Resistenza al vento	Fino a 35 m <sup>2</sup> Classe 2 standard oltre a progetto fino a Classe 4
Struttura carter / motore	Standard: Acciaio zincato
	Optional: Acciaio verniciato a polvere Acciaio INOX 441/304/316
Telo	Standard: Telo PVC fabric 1300 gr/m <sup>2</sup>
	Optional: 1700 gr/m <sup>2</sup> Coibentato 3 mm 1700 gr/m <sup>2</sup> Coibentato 7 mm Traslucido 35/40% FDA (bianco) Antistatico

## FOLD UP DOORS

**PACK®** door is a fold up door composed by perimeter self-supporting frame in galvanized steel and a PVC curtain reinforced with horizontal steel bars.

The patented conical guides give to the **PACK®** a low air permeability. **PACK®** door is suitable for all kind of industries, for internal and external applications. It is designed for big openings and for a long life and its the right solution in case of strong wind and depressions.

La porta ad impacchettamento **PACK®** è dotata di una struttura perimetrale in acciaio zincato e un manto in pvc rinforzato con barre in acciaio orizzontali.

Dotata di una buona tenuta grazie al sistema brevettato di guide coniche è progettata per usi gravosi, la **PACK®** è adatta a qualsiasi applicazione industriale. Ideale per applicazioni interne ed esterne è stata inoltre progettata per durare nel tempo e resistere a forti venti o depressioni.

**Pack®**

PORTA AD IMPACCHETTAMENTO



### TECHNICAL DATA

Maximum dimensions	W 12.000 mm x H 15.000 mm
Speed	Max opening speed up to 1 m/s
	Closing speed 1 m/s
Wind resistance	Standard Class 2 up to 35 m <sup>2</sup> further on project till Class 4
Frame / motor cover hood	Standard: Galvanized Steel
	Optional: Powder coated Steel Stainless Steel 441/304/316
Curtain	Standard: PVC curtain fabric 1300 gr/m <sup>2</sup>
	Optional: 1700 gr/m <sup>2</sup> Insulated 7 mm Translucent 35/40% FDA (white) Antistatic

### DATI TECNICI

Dimensione massima	W 12.000 mm x H 15.000 mm
Velocità	Velocità massima apertura fino a 1 m/s
	Velocità chiusura 1 m/s
Resistenza al vento	Fino a 35 m <sup>2</sup> Classe 2 standard oltre a progetto fino a Classe 4
Struttura carter / motore	Standard: Acciaio zincato
	Optional: Acciaio verniciato a polvere Acciaio INOX 441/304/316
Telo	Standard: Telo PVC fabric 1300 gr/m <sup>2</sup>
	Optional: 1700 gr/m <sup>2</sup> Coibentato 7 mm Traslucido 35/40% FDA (bianco) Antistatico

# Mega Pack® 200

The **MEGAPACK® 200** folding door is the compact model of the MegaPack® series and is designed to meet all the needs of those industrial environments, mainly outdoors with more limited space. Also equipped with two curtains, but with a more compact structure, it guarantees energy saving, reliability with minimum maintenance and long life.

La porta ad impacchettamento **MEGAPACK® 200** è il modello compatto della serie MegaPack®, ed è ideata per soddisfare tutte quelle esigenze di quegli ambienti industriali prevalentemente esterni con spazi più limitati. I due teli garantiscono un maggior risparmio energetico. Porta affidabile e robusta.



## TECHNICAL DATA

Maximum dimensions	W 14.000 mm x H 12.000 mm
Speed	Max opening speed up to 0,8 m/s
	Closing speed up to 0,8 m/s
Wind resistance	0,45 - 1,6 kPa, depending on size (Class 2-5, EN 12424)
Frame / motor cover hood	Standard: Galvanized Steel
	Optional: Powder coated Steel Stainless Steel 441/316/304
Curtain	Polyester and double insulated curtain 1.300 g/m <sup>2</sup> 12x12 1.700 g/m <sup>2</sup> insulated 7 mm Antistatic / Translucent

## DATI TECNICI

Dimensione massima	W 14.000 mm x H 12.000 mm
Velocità	Velocità massima apertura fino a 0,8 m/s
	Velocità chiusura fino a 0,8 m/s
Resistenza al vento	0,45 - 1,6 kPa, dipende dalla dimensione (Classe 2 - 5, EN 12424)
Struttura carter / motore	Standard: Acciaio zincato
	Optional: Acciaio verniciato a polvere Acciaio INOX 441/316/304
Telo	Doppio telo in poliester e doppio coibentato 1.300 g/m <sup>2</sup> 12x12 1.700 g/m <sup>2</sup> coibentato 7 mm Antistatico / Traslucido



The **MEGAPACK®** fold-up door is the technological evolution of heavy industrial doors used to close big gates, now inappropriate and obsolete for today's industrial needs.

Composed of a double curtain and a galvanized steel reticular structure, MEGAPACK® is safe, fast and able to withstand strong winds, guaranteeing the opening and closing of large spaces.

MEGAPACK® fold-up door is ideal for closing both large compartments on the ground and for overhead cranes.

La porta ad impacchettamento **MEGAPACK®** è l'evoluzione tecnologica dei pesanti portoni che servono a chiudere grandi luci, ormai inopportuni e obsoleti per le esigenze industriali odierne.

Composta da un doppio telo e da una struttura reticolare in acciaio zincato, la MEGAPACK® è una porta sicura, veloce e in grado di resistere al meglio ai forti venti garantendo l'apertura e la chiusura di grandi spazi.

La MEGAPACK® risulta ideale sia per la chiusura di grandi vani a terra e sia per chiusure carroponte sospese.

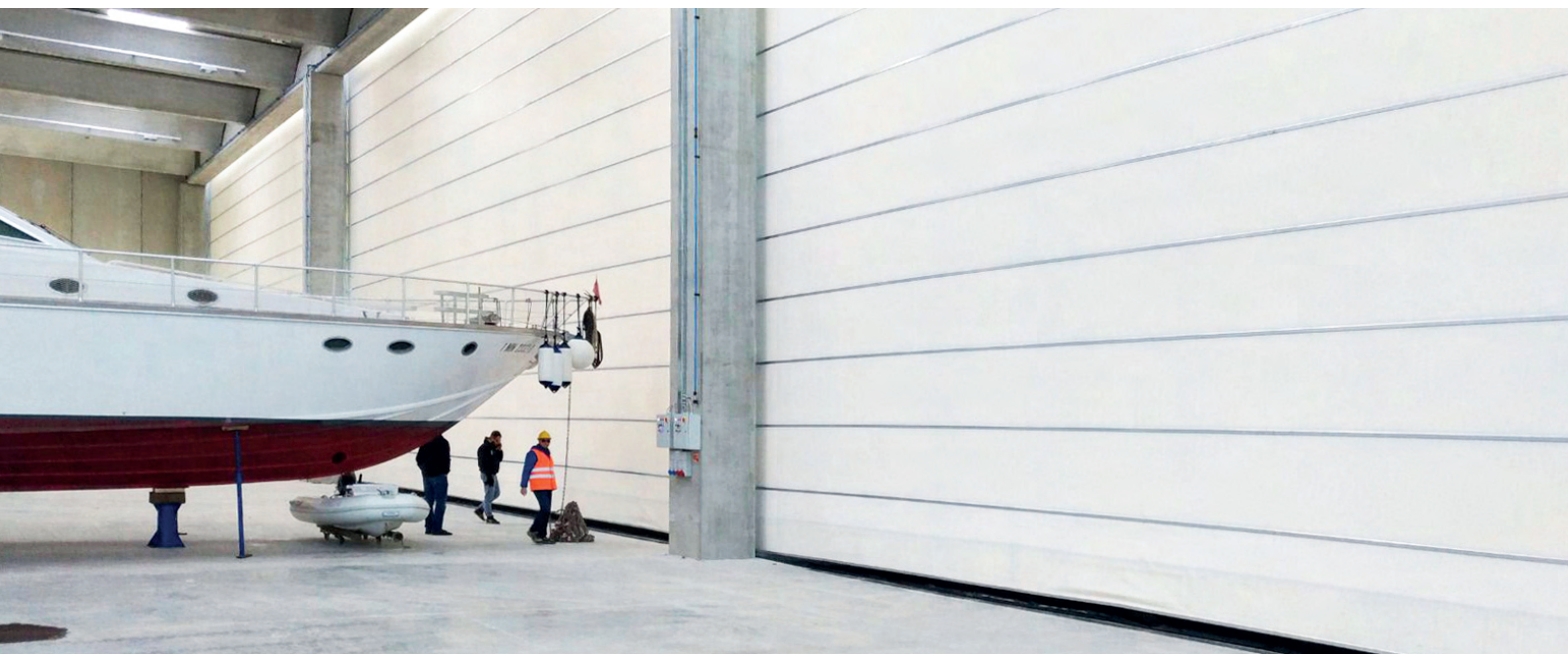

## TECHNICAL DATA

Maximum dimensions	W 35.000 mm x H 20.000 mm
Speed	Max opening speed up to 0,3 m/s
	Closing speed 0,3 m/s
Wind resistance	Up to Class 4 / higher classes on a project basis
Frame / motor cover hood	Standard: Galvanized Steel
Curtain	Standard: Double PVC curtain fabric 1300 gr/m <sup>2</sup>
	Optional: Double insulated curtain PVC 1700 gr/m <sup>2</sup>

## DATI TECNICI

Dimensione massima	W 35.000 mm x H 20.000 mm
Velocità	Velocità massima apertura fino a 0,3 m/s
	Velocità chiusura 0,3 m/s
Resistenza al vento	Fino a Classe 4 / Classi superiori a progetto
Struttura carter / motore	Standard: Acciaio zincato
Telo	Standard: Doppio telo PVC fabric 1300 gr/m <sup>2</sup>
	Optional: Doppio telo coibentato PVC 1700 gr/m <sup>2</sup>

# Spiral Doors

## INSULATED ROLLER DOOR

**SPIRAL DOORS** are insulated industrial doors with patented, high density polyethylene circular spiral winding and are suitable for countless sectors. The high product quality is based on aesthetics and high performance in terms of safety and thermal-acoustic insulation. SPIRAL DOORS, with limited maintenance, have aluminium or steel panels covering with double walls and reduced overall dimensions without the need for ceiling anchors.

Le **SPIRAL DOORS** sono chiusure coibentate dotate di avvolgimento a spirale circolare brevettato in polietilene ad alta densità adatte a innumerevoli settori. L'alta gamma del prodotto è data dall'estetica e dalle elevate prestazioni in termini di sicurezza e isolamento termico-acustico. Le porte SPIRAL, a manutenzione limitata, presentano un manto composto da pannelli in alluminio o acciaio a doppia parete e un ingombro ridotto senza la necessità di ancoraggi al soffitto.

## PORTA AVVOLGIBILE COIBENTATA



### Spiral 80 Cold Room

*Insulated high speed door specifically designed for low temperature resistance down to -25°C, perfectly adapts to the food and refrigeration industry.*

*Porta rapida coibentata progettata con specifica resistenza alle basse temperature fino a -25°C, adattandosi perfettamente al settore alimentare e della refrigerazione.*

#### TECHNICAL DATA / DATI TECNICI

Maximum door size (W x H) / Dimensioni massime (L x H)	6500 x 6500 mm	Wind load / Resistenza al vento: 3000 x 3000 5000 x 5000 6000 x 6000	Class / Classe: 4 3 3
Opening speed / Velocità d'apertura	~ 1,5 m/sec. *		
Closing speed / Velocità di chiusura	~ 0,5 m/sec.		
Thermic value / Valore termico	0,7 W/m <sup>2</sup> K	Applications / Applicazioni	Inside and outside / Interno ed esterno

*depending on the door size / dipende dalle dimensioni della porta \**

## Spiral Iso 50

*Top of the range among insulated roll up doors, it's suitable for both internal and external applications.*

*È il top di gamma tra le serrande avvolgibili coibentate adatta per applicazioni sia interne che esterne.*

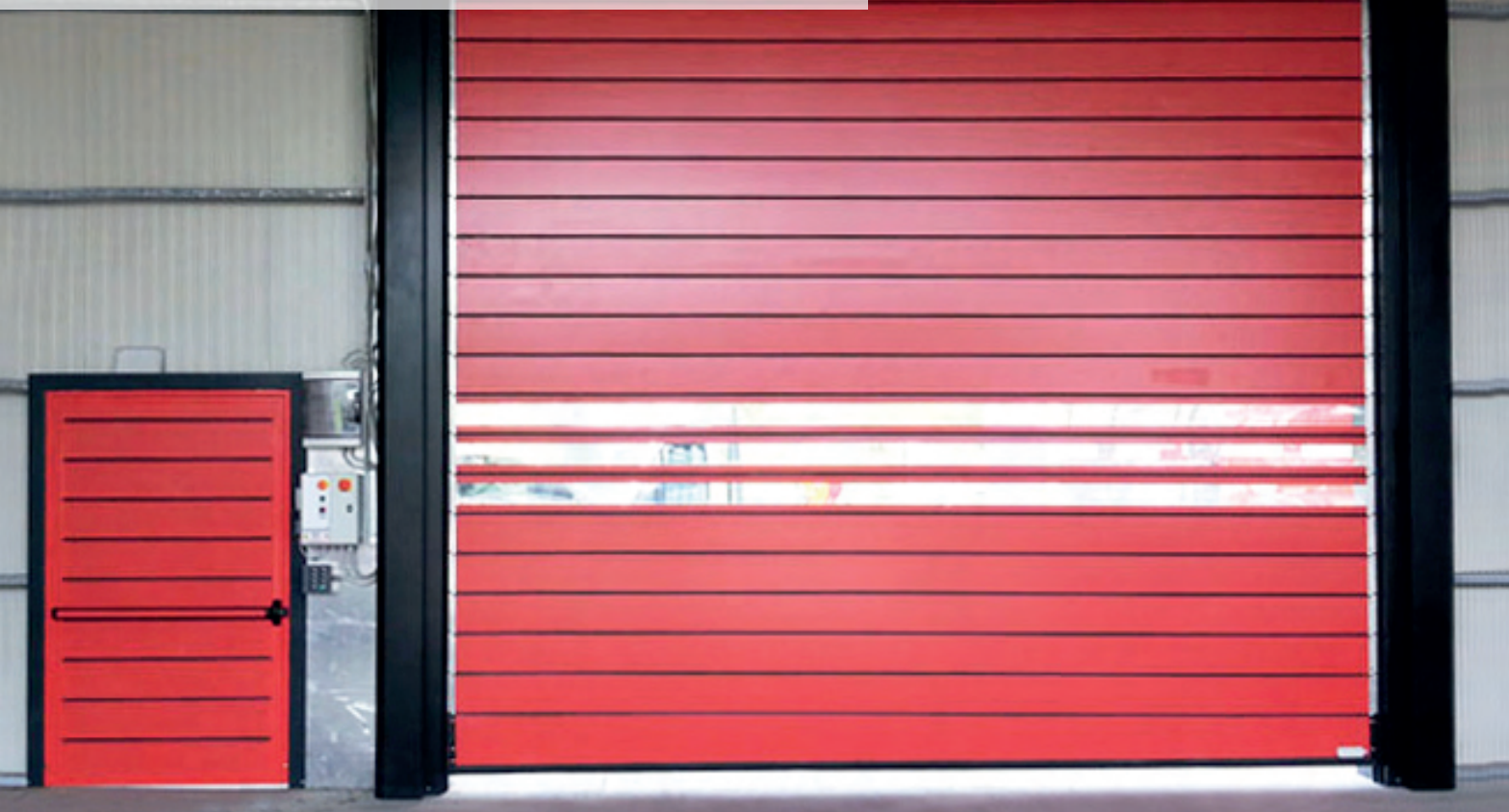

*High level insulated closure, it is suitable for both inside and outside applications. Ideal for loading bays.*

*Chiusura di alto livello tra le avvolgibili coibentate ideale per punti di carico, applicabile sia in spazi interni che esterni.*



## Spiral 50 Smart

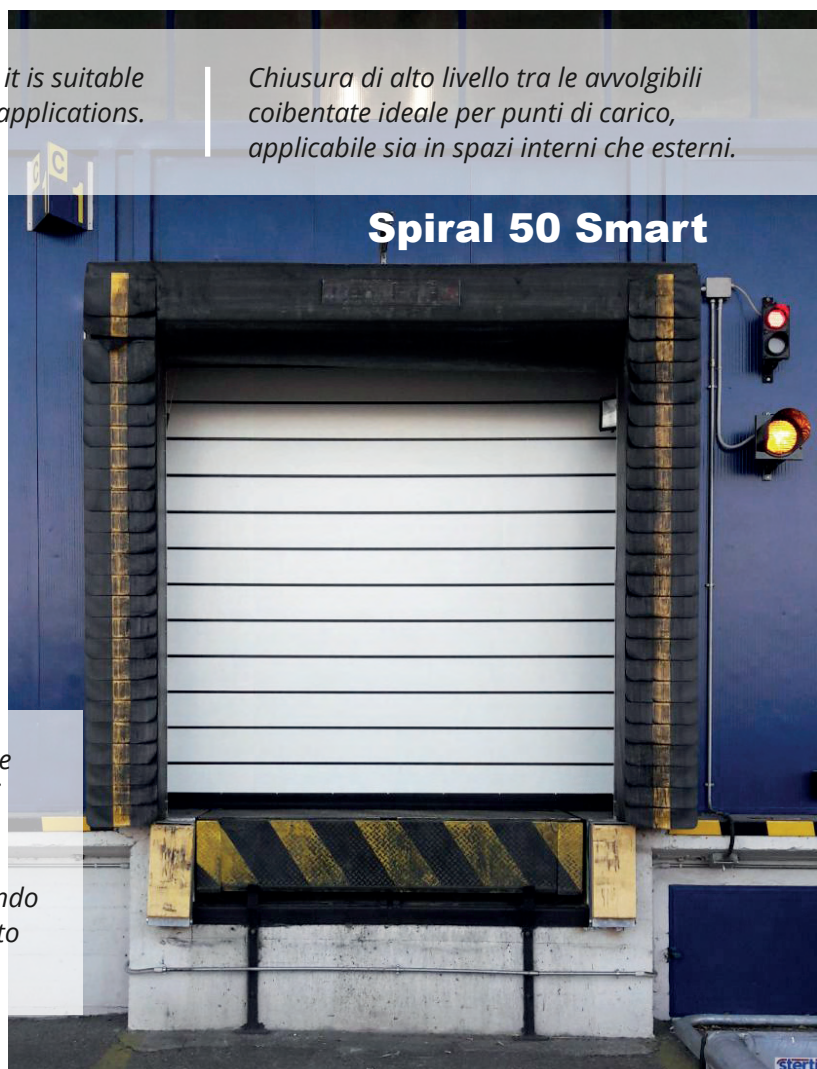

## Spiral 80 Special Application

*Roll up door designed for special applications able to maintain high thermal insulation and soundproofing.*

*Porta rapida avvolgibile ideata per applicazioni speciali in grado di mantenere una alta coibentazione garantendo così un buon isolamento acustico.*



# Spiral Air Flow



**AIR FLOW** is a winding industrial door with high air permeability, enabling easy air exchange between inside and outside also when the door is closed.

Its patented circular spiral is made of high density polyethylene and the curtain is composed of micro perforated and anti burglary steel panels.

Its structure without fixings to the ceiling provides the possibility of application also in areas where the ceiling of the building is not load bearing.

La porta microforata **AIR FLOW** con la sua elevata permeabilità all'aria permette il facile ricambio tra le due zone anche a porta chiusa.

L'avvolgimento a spirale circolare brevettato è in polietilene ad alta densità e il manto è composto da pannelli in acciaio microforato anti effrazione.

La struttura evita agganci al soffitto, risulta assente l'ingombro a terra quando la porta è aperta, mantenendo un ingombro ridotto dell'avvolgimento.

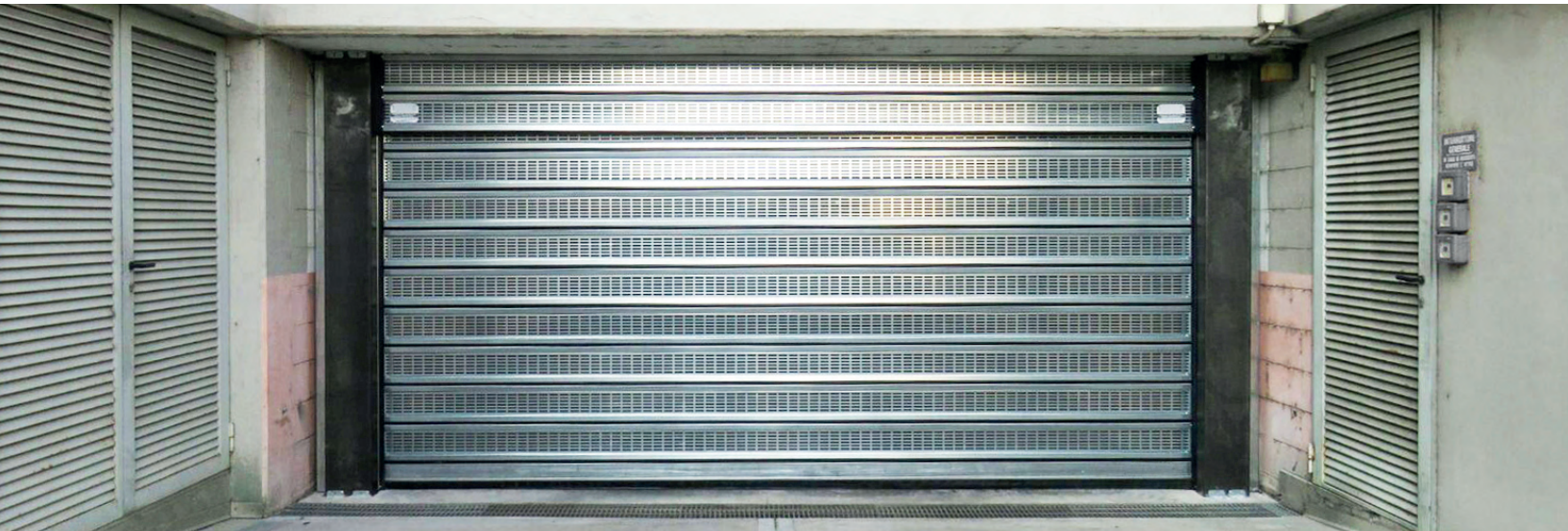

## TECHNICAL DATA / DATI TECNICI

Maximum door size (W x H) / Dimensioni massime (L x H)	6500 x 5000 mm	Opening speed / Velocità d'apertura	~ 2 m/sec.*
		Closing speed / Velocità di chiusura	0,5 m/sec.
Wind load / Resistenza al vento	Class 4 / Classe 4	Applications / Applicazioni	Inside and outside / Interno ed esterno

*depending on the door size / dipende dalle dimensioni della porta \**

**Spiral Low headroom  
Ingombro ridotto**



**Spiral Stainless Steel panel**



**Spiral Full Vision panel**



## INSULATED ROLLER DOOR

**CLASSIC** insulated closure is suitable for many industrial environments due to the small size of the winding and the total absence of footprint when the damper is open; it requires low maintenance and has an unbeatable value for money.

The coat, made up of aluminium panels or double-walled steel, wraps on a roller in direct contact with the motor. Polycarbonate windows can be inserted to improve indoor lighting.

La chiusura coibentata **CLASSIC** è adatta a tutti gli ambienti civili e industriali, richiede una ridotta manutenzione ed è imbattibile per il rapporto qualità-prezzo.

Il manto, composto da pannelli in alluminio o acciaio a doppia parete, si avvolge su un rullo in presa diretta sul motore. È possibile inserire finestre in policarbonato per migliorare l'illuminazione interna.

**Classic**

## PORTA AVVOLGIBILE COIBENTATA

### TECHNICAL DATA / DATI TECNICI

Maximum door size (W x H) / Dimensioni massime (L x H)	7000 x 5000 mm	Opening speed / Velocità d'apertura	~ 0,1 m/sec.
		Closing speed / Velocità di chiusura	0,1 m/sec.
Wind load / Resistenza al vento	Class 4 / Classe 4	Applications / Applicazioni	Inside and outside / Interno ed esterno

# Komby

## INSULATED ROLLER DOOR AND HIGH SPEED DOOR

**KOMBY** is an insulated roller door designed from the combination of a PVC high speed door and Classic door.

The steel frame of the insulated door ensures good security, and the fabric curtain provides fast opening speed.

KOMBY is a highly versatile door, and the fabric curtain can be printed with custom graphics.

La porta avvolgibile **KOMBY** nasce dall'unione di una porta rapida avvolgibile con una chiusura antieffrazione coibentata.

Lo scheletro in acciaio della serranda coibentata assicura assoluta resistenza, mentre il pvc della porta rapida assicura versatilità nei movimenti.

L'insieme di questi due prodotti permette di avere una chiusura dedicata alla logistica ed una chiusura dedicata alla sicurezza.

Il telo della chiusura KOMBY è altamente personalizzabile con grafiche serigrafate.

## PORTA AVVOLGIBILE COIBENTATA E PORTA RAPIDA



### TECHNICAL DATA / DATI TECNICI

Maximum door size (W x H) / Dimensioni massime (L x H)	5000 x 5000 mm	Opening speed / Velocità d'apertura	PVC: 2,5 m/sec. stainless steel / INOX: 0,3 m/sec.
Wind load / Resistenza al vento	Class 2 / Classe 2	Applications / Applicazioni	Outside / Esterno



**Emergency Exits  
(central by velcro)**

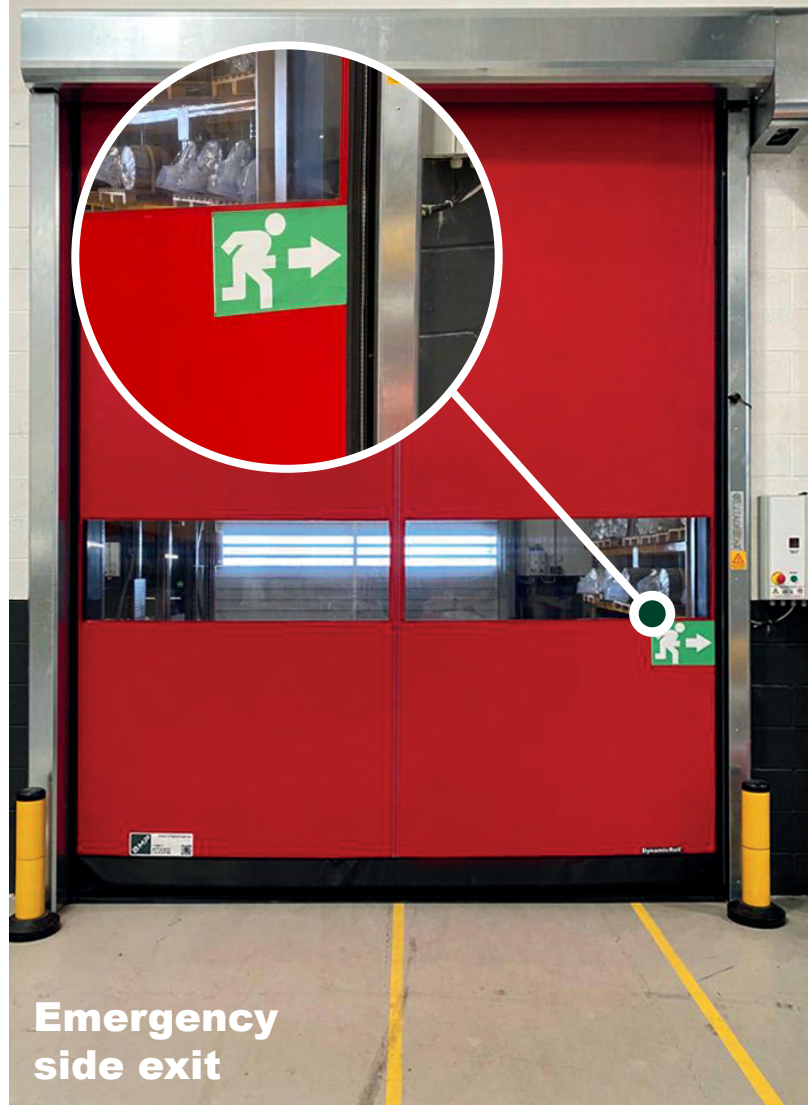

**Emergency  
side exit**

## COUNTERWEIGHT

- Automatic opening in case of Black Out
- Open by mechanic release

- Apertura automatica in caso di mancanza tensione
- Apertura manuale con sblocco freno a manovella meccanica

## UPS

Electric Opening System by extra electronic card system available for (230 / 400 / 460 v) 50/60 HZ. Opening: Automatic black Out by external push button

Dispositivo supplementare di alimentazione elettrica (230 / 400 / 460 v) di apertura automatica o a comando esterno in caso di mancanza di tensione di rete.

## CONTRAPPESO

## "T" CUT

*Emergency opening system of the curtain:*

- Pushing the fabric (< 18 kg) centrally or at side in corrispondance to the marc, the curtain get open making emergency escape route
- Approval from fire department ("T" cut)
- Available for DynamicRoll® series

*Sistema di uscita d' emergenza nel telo:*

- Spingendo centralmente/lateralmente in corrispondenza dei punti indicati, con una spinta inferiore a 18 kg, il telo si apre creando una via di fuga
- Approvato dai VV.F. (taglio a T)
- Disponibile per serie DynamicRoll®

## UPS

## TAGLIO A "T"

# Extra

## RADAR

		
<p>OPENING POINTING RADAR TOF/SPOT for internal use only <i>LASER DI APERTURA TOF/SPOT per uso interno</i></p>	<p>INFRARED RADAR with cross-movement adjustment <i>RADAR A MICROONDE regolazione del movimento bidirezionale e trasversale</i></p>	<p>INFRARED RADAR motion and presence (pedestrian/forklift) radar <i>RADAR A MICROONDE di movimento e di presenza persone/mezzi</i></p>



## RADAR

## TRAFFIC LIGHTS

			
<p>GREEN FIXED STANDARD traffic light <i>SEMAFORO VERDE luce fissa monocolore</i></p>	<p>RED FIXED STANDARD traffic light <i>SEMAFORO ROSSO luce fissa monocolore</i></p>	<p>LED TRAFFIC LIGHT with countdown <i>SEMAFORO LED con conto alla rovescia</i></p>	<p>LED TRAFFIC LIGHT BARRIERS (connection card included) <i>BARRIERE SEMAFORICHE a led</i></p>

## SEMAFORI

## PULL CORD SWITCH

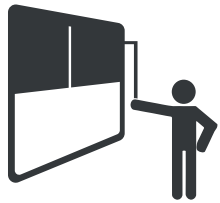
<p>PULL CORD SWITCH <i>TIRANTE A FUNE</i></p>

## TIRANTE A FUNE

## BUTTONS

			
<p>OPENING GREEN BUTTON with box <i>PULSANTE "APRE" VERDE con scatola</i></p>	<p>OPENING BLACK BUTTON with box <i>PULSANTE "APRE" NERO con scatola</i></p>	<p>FREEZE STOP BUTTON with box <i>PULSANTE "STOP" A RITENUTA con scatola</i></p>	<p>NO TOUCH BUTTON <i>PULSANTE A SFIORO</i></p>

## PULSANTI

## MAGNETIC DETECTOR

<p>MAGNETIC LOOP DETECTOR <i>SPIRA MAGNETICA</i></p>

## SPIRA MAGNETICA

## WIND GAUGE

<p>WIND GAUGE <i>ANENOMETRO</i></p>

## ANENOMETRO

## SELECTOR

<p>KEY SELECTOR <i>SELETTORE A CHIAVE</i></p>

## SELETTORE

## REMOTE CONTROL

<p>REMOTE CONTROL <i>RADIOCOMANDO</i></p>

## RADIOCOMANDO

## BOLLARD

<p>BOLLARD B-PROTECT <i>DISSUASORE B-PROTECT</i></p>

## DISSUASORE

# Technical Data / Dati tecnici

## STANDARD CURTAIN / TELO STANDARD

### Composition and tests / Composizione e Prove

External side / Lato esterno	Material / Materiale Finishing / Impressione Color / Colore Thick / Spessore	PVC Opaque / Opaco 12 standard (mm) 0,7
Fabric / Tessuto	Material / Materiale N. tarps / N. tele Title / Titolo (EN 2286-2)	PES 1 1100Dtex 12x12 900 g/m <sup>2</sup>
Internal side / Lato interno	Material / Materiale Finishing / Impressione Color / Colore Thick / Spessore	PVC Rough / Ruvido 12 standard (mm) 0,2 mm
Temperatures resistance / Resistenza temperature	(ISO 1876-1)	-30°C +70°C
Hydrolysis test / Test idrolisi	75°C 95% humidity / umidità	None variation / Nessuna variazione
Gas oil test / Test gasolio	(ISO 1421)	None variation / Nessuna variazione
Marine water test / Test acqua marina	(ISO 1421)	None variation / Nessuna variazione
Ozone test / Test ozono	(ISO 3011)	None crack / Nessuna crepa
T storage / T magazzino	(°C)	-30 +65
Flame test / Test fiamma	(ISO 3795)	< 100 mm/min
Perforation / Perforazione	(RINA 3.A1.2.7)	(N) > 100
Exercise 7 days - 70°C / Esercizio 7gg -70°C	(ISO 6065)	None variation / Nessuna variazione

## INSULATED CURTAIN / TELO ISOLATO (optional)

### Composition and tests / Composizione e Prove





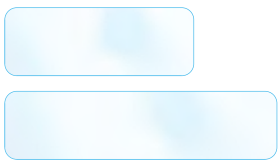
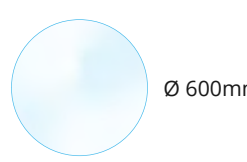
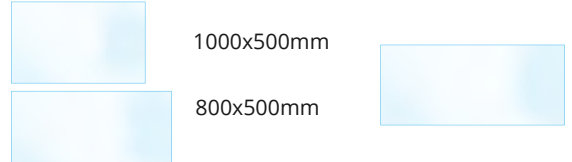











External side / Lato esterno	Material / Materiale Finishing / Impressione Color / Colore Thick / Spessore	PVC Straight / Liscia 4 standard (mm) 0,5
Fabric / Tessuto	Material / Materiale N. tarps / N. tele Title / Titolo (EN 2286-2)	PES 1 1100Dtex 12x12 1350 g/m <sup>2</sup>
Internal side / Lato interno	Material / Materiale Finishing / Impressione Color / Colore Thick / Spessore	PVC Sponge / Spugna 4 standard (mm) 2,8 mm
Temperatures resistance / Resistenza temperature	(ISO 1876-1)	-10°C +70°C
Hydrolysis test / Test idrolisi	75°C 95% humidity / umidità	None variation / Nessuna variazione
Gas oil test / Test gasolio	(ISO 1421)	None variation / Nessuna variazione
Marine water test / Test acqua marina	(ISO 1421)	None variation / Nessuna variazione
Ozone test / Test ozono	(ISO 3011)	None crack / Nessuna crepa
T storage / T magazzino	(°C)	-30 +65
Flame test / Test fiamma	(ISO 3795)	cl 2, NFPA 701 test 2
Perforation / Perforazione	(RINA 3.A1.2.7)	(N) > 100
Exercise 7 days - 70°C / Esercizio 7gg -70°C	(ISO 6065)	None variation / Nessuna variazione

## Windows / Oblò



Type of windows (in transparent pvc or micromesh) / Tipologia di oblò (in pvc trasparente o in microrete)		
 <p>850x300mm 1200x300mm</p>	 <p>Ø 600mm</p>	 <p>1000x500mm 800x500mm 1200x500mm</p>
Type of door / Tipologia di porta		
DynamicRoll, Roll, Pack	DynamicRoll	DynamicRoll, Roll

## Available colors / Colori disponibili

### Standard

Simil RAL 9010 	Simil RAL 7035 	Simil RAL 7037 	Simil RAL 7042 
Simil RAL 1003 	Simil RAL 6026 	Simil RAL 6018 	Simil RAL 7016 
Simil RAL 1015 	Simil RAL 5012 	Simil RAL 5010 	Simil RAL 5002 
Simil RAL 2004 	Simil RAL 3002 	Simil RAL 8017 	Simil RAL 9005 



### FDA

Simil RAL 9010 
Translucent <i>Traslucido</i> 

### Bicolor / Bicolore

Simil RAL 9006 / 7035 
---

### Bicolor special / Bicolore speciale

Simil RAL 5002 / 9010 
Simil RAL 7035 / 9010 

### Insulated / Coibentato

Simil RAL 3002 	Simil RAL 9010 
Simil RAL 5002 	Simil RAL 2004 
Simil RAL 7035 	Simil RAL 1003 

**BMP CO.MED**

Benevento - Italy

**BMP DOORS LTD**

Bedford - United Kingdom

**BMP FRANCE**

Frans - France

**BMP IBERICA**

Villamarchante - Spain

**BMP NEDERLAND**

Beesd - The Netherlands

**BMP SWEDEN**

Helsingborg - Sweden

**BMP TORSYSTEME**

Monheim - Germany

**BMP USA JAMISON-BMP**

Hagerstown - USA

**BMP MEXICO**

Ciudad de México - Mexico

**BMP AUSTRALIA**

Fortitude Valley QLD - Australia

**BMP KOREA**

Busan - Korea

**BMP (Wuxi) DOORS Co., Ltd.**

Wuxi, Jiangsu - China

B.M.P. EUROPE

Strada della Freisa 1 - Villanova D'Asti 14019 (AT)

Tel: +39 0141 948843

[www.bmpdoors.it](http://www.bmpdoors.it)

Email: [info@bmpeurope.eu](mailto:info@bmpeurope.eu)

**GENERAL  
CATALOGUE**